

尊敬的用户，感谢您选用本公司产品。我们将以优质的产品为您服务，确保您更好地使用产品，使用前请认真阅读本使用手册。本说明书仅供参考，请以实物为准。

deli得力

使用说明书

人脸识别设备

DL-ACS801-W



合格证

检验员: _____

生产日期: _____

得力集团有限公司
DELI GROUP CO., LTD.

地址:浙江省宁波市宁海县得力工业园

全国服务热线: 400-185-0555

Http://www.nbdeli.com

MADE IN CHINA



保留备用

版本: 1.0

日期: 2019年12月

目录

一	配件清单	1
二	尺寸图	1
三	平台/软件操作说明	2
四	产品外形结构及名称	2
五	面部光照强度	3
六	安装高度	4
七	安装位置	5
八	安装步骤	6
九	门禁接线	9
十	产品特性	11
十一	注意事项	11

一 配件清单

序号	配件名称	数量
1	主机	1
2	使用说明书	1
3	电源适配器	1
4	内六角扳手	1
5	塑料自封袋-透明	1

二 尺寸图

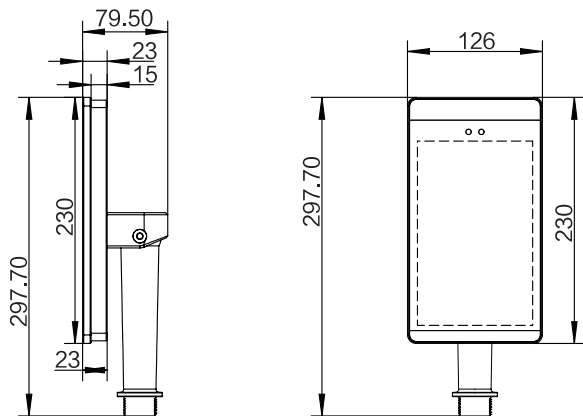

单位: mm

三 平台/软件操作说明

设备搭配的软件版本为得力云平台, 及移动端APP使用, 详细的平台/软件操作说明文档, 请登录官网下载或联系客服。

如需配置固定IP, 请将设备连接上网线后, 在PC端网页地址处输入设备主界面右上角显示的IP, 并在末尾处加上“:8090”, 进入设备网络设置界面进行设备相关参数设置。

四 产品外形结构及名称

外观指示说明

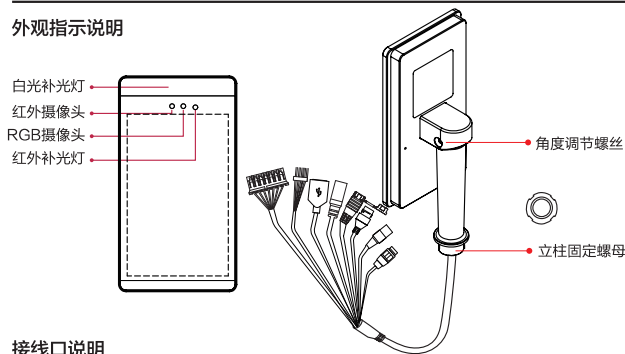

接线口说明

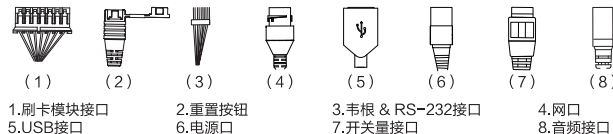

1. 刷卡模块接口
2. 重置按钮
3. 韦根 & RS-232接口
4. 网口
5. USB接口
6. 电源口
7. 开关量接口
8. 音频接口

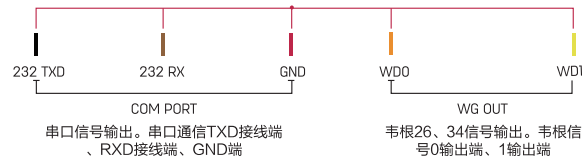

(图片仅供参考, 请以实物为准)

五 面部光照强度

设备识别到的人脸，面部光照强度（简称照度）应不低于30Lux。设备自带补光灯，当设备处于全黑环境时，距离设备0.5米处的人脸光照强度约为100Lux，距离设备越近，面部光照强度越高。若面部曝光度过高，则会导致特征点无法提取，识别较难。

光照强度测试

面部亮度测试标准如图所示：虚线A与虚线B的夹角为 90° ，采用全光谱普通照度计测量，光源采用U30标准光源，调整光源与测试对象的距离，以此时测试对象脸部光照强度为准。

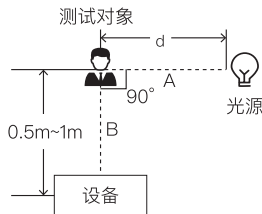

面部光照强度参考

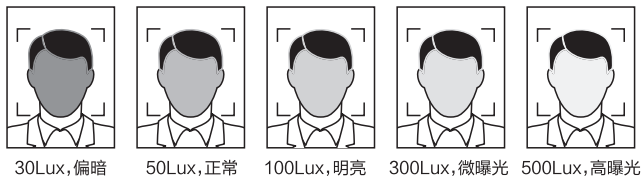

实际场景光线影响

识别现场光线问题会导致现场照片与注册照片差异过大，逆光、侧光、强光都会影响识别体验。

(分析：从人眼的角度理解，面部皮肤黑白变化，会导致人脸身份出现误判；曝光区域无法看清，无论曝光区域大小，都会影响身份判断。)

以下是几种常见安装位置的光照影响识别效果

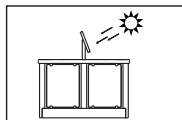

太阳直射

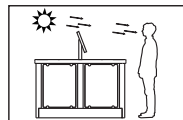

太阳面部直射

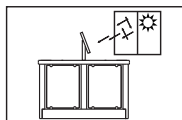

太阳透过窗户斜射

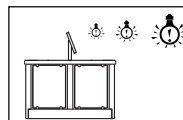

灯光近距离照射

改善方法

- 1.将设备安装在光源影响较小的地方；
- 2.根据现场情况增加一张注册照片，建议使用本产品录入照片；
- 3.根据人脸识别状况，适当调整设备位置，减少受光源影响。

六 安装高度

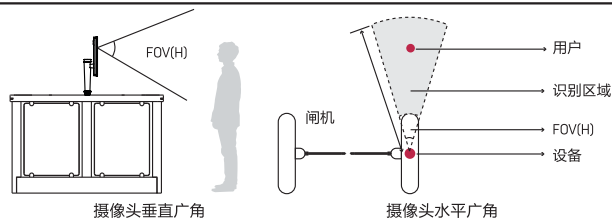

建议安装高度（屏幕到地面的距离）为1.4m，此时距离设备0.5m处可识别的身高范围是1.3m~1.7m；距离设备1m处可识别的身高范围是1m~2m。（存在一定偏差）

七 安装位置

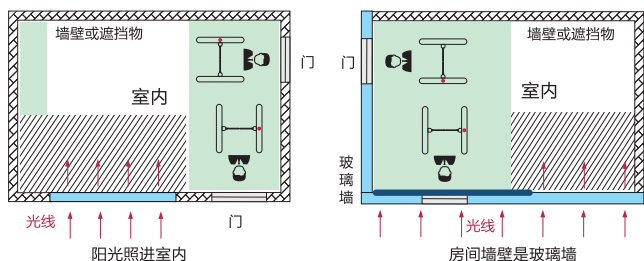

1. 当有太阳光线从窗口照射进室内，应避免将人脸设备终端安装在如图黑色阴影位置，尽量安装在太阳光线影响较小、没有侧光和背光的位置。（玻璃窗相当于无墙壁）

2. 如室内装修为玻璃墙，太阳光线无遮挡时，建议给玻璃窗挂上窗帘，在窗帘遮挡处安装人脸设备终端，以免太阳光线对识别造成影响。（此场景中玻璃墙相当于无墙壁）

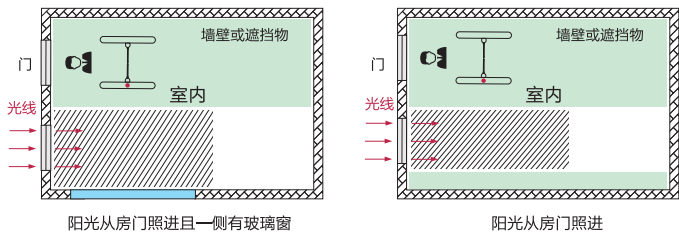

3. 阳光从房门照进，设备应安装于有遮挡物、光线影响较小的位置。玻璃窗相当于无遮挡，设备应安装于没有玻璃窗的一侧或挂上窗帘。

4. 阳光从房门照进，设备应安装在有遮挡物、光线影响较小的位置。

设备应尽量安装在规避逆光、侧光和强光直射的位置。

■ 此处距离窗户 3m 以上或阳光影响不大，可考虑安装。

▨ 逆光、侧光或强光直射，不适合安装。

□ 其他区域，根据实际光线影响，在合适的位置安装。



八 安装步骤

1. 根据安装现场的需求，在闸机上的空间位置（一般中间或前侧）开一个直径 32mm 的孔，如图所示，⊕ 为建议开孔位置。

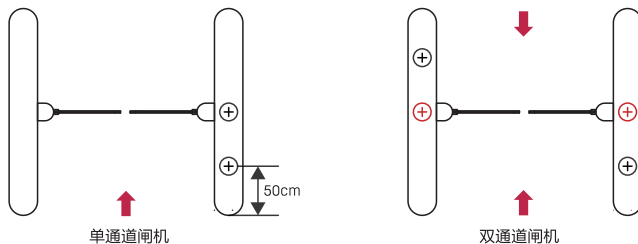

⚠ 注意：开孔位置应根据实际应用场景和闸机类型，50cm 仅为参考值。

2. 拧下立柱最下方的固定螺母，将线缆从螺母穿出。

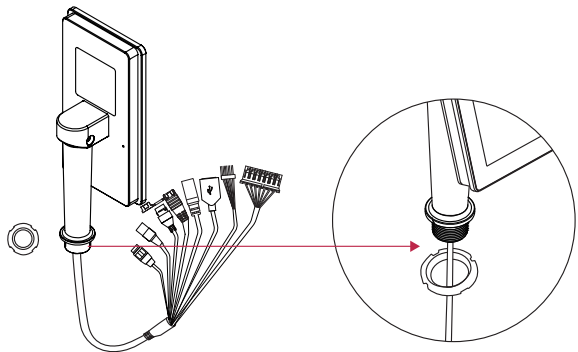

⚠ 注意：a) 此时不要连接网线、电源线等，避免安装麻烦。
b) 4 根线缆无法一次性从螺母穿出，请依次穿出，如图所示。

3. 将立柱及线缆自上而下插入闸机开孔处。

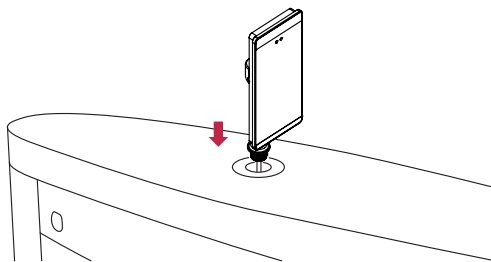

4. 在闸机下方，将线缆接口依次穿过螺母，将螺母对准螺纹拧紧。

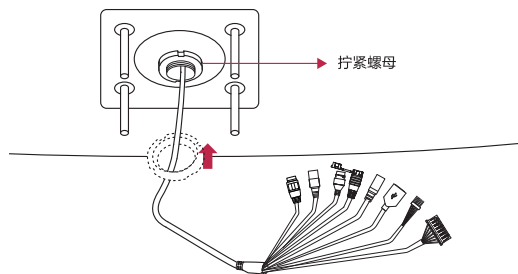

5. 连接电源、网线，屏幕画面启动。调节支架角度，达到最佳的识别角度及识别身高范围。

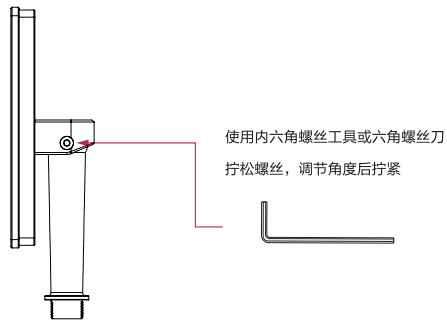

九 门禁接线

自动感应门接线

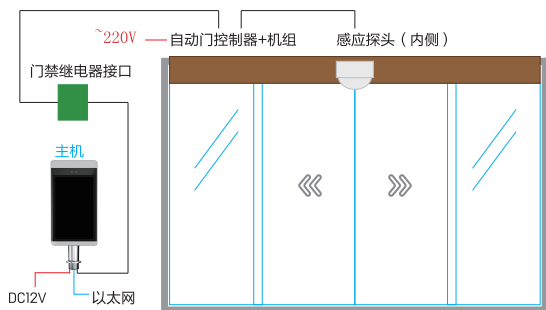

自动感应门系统安装示意图

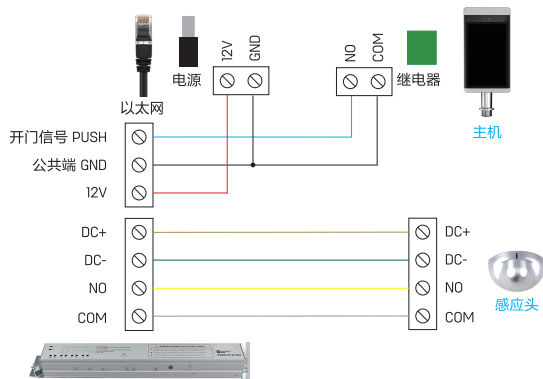

自动门控制器（仅列出需要用到端子）

自动门感应头开关接线示意图

自动感应门接线

1、实际布线时，若主机的12V供电线未采用“专用电源延长线”且距离较长，导致线缆等效电阻过大，则容易出现终端电压不足($\leq 11V$)、主机反复重启、死机等异常现象。电压测量接线方式如图所示。

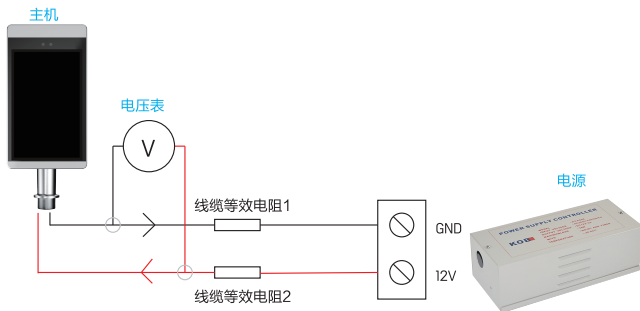

3.设备自带电源适配器如图所示，总长1.6米，其中低压电源线75cm，高压电源线75cm。

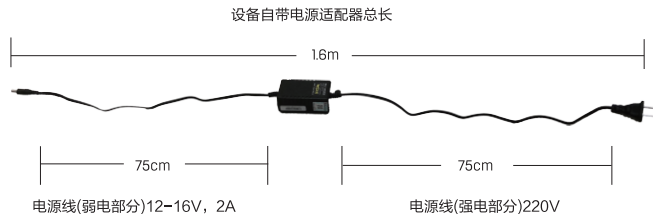

电源线(弱电部分)延长不可超过2米，否则会导致设备主机端电压供电不足，出现反复重启、死机等异常现象。若电源距离设备较远，可延长电源线(强电部分)。若使用其他适配器，如9V、1A，电压不足、电流过小都会导致设备反复重启。使用的线缆不可太细(如网线细线)，建议并联多股相同的线缆或使用铜芯加粗的线缆，确保电压 $> 11V$ 。

注意：若使用网线，延长线用4股网线做正极，4股做负极。若不清楚如何延长，请联系供应商更换“专用电源延长线”。

十 产品特性

设备性能

夜间红外、RGB双补光；动态双摄防伪，彻底解决各类照片在各种载体上的欺骗；在误识率万分之一的条件下，1:N识别准确率为99.9%。

设备本地可存储万人库

本地设备支持同时储存5万张人脸照片(小于400KB)、100万条识别记录(0.45 KB)、1万张现场抓拍照片。

识别速度快

识别速度小于1秒。

二次开发（可集成）

支持HTTP方式的接口对接；支持232串口输出、韦根26、34输出，输出内容可自定义配置。

设备配置功能齐全

支持识别距离配置；支持陌生人检测，陌生人等级可配置；支持人脸识别和陌生人检测时的现场照片保存。

高扩展性

支持屏幕显示内容配置；支持外接刷卡。

十一 注意事项

尝试重启、重置

设备长时间停顿在某个界面时，用户可以通过插拔电源开关，将其上电复位并重新启动。若无效，则可以长按RESET键8-12秒后松开重置设备。另外，可及时联系本公司人员反馈问题。

防尘、防水

本设备防护等级为IP54。

防摔

请避免跌落、砸摔、弯曲、重压等操作。

清洁

请以软布等材料轻轻擦拭显示屏及面板，避免使用水洗和清洁剂擦洗。

低温环境

本设备正常工作环境温度范围为-10℃~50℃，若温度超出此范围，会影响设备正常使用。

本产品符合中华人民共和国无线电管理规定和技术标准，其核准代码(CMIIT ID)在产品铭牌中显示。



· 切勿用油或尖锐的物品污损显示屏



· 请勿使用不明电源适配器，以免烧坏设备

产品中的有害物质的名称及含量

部件名称	有害物质					
	铅 (Pb)	汞 (Hg)	镉 (Cd)	六价铬 (CrVI)	多溴联苯 (PBB)	多溴二苯醚 (PBDE)
电路模块	×	○	○	○	○	○
塑料和聚合物部件	○	○	○	○	○	○
线缆及线缆组件	○	○	○	○	○	○
电源适配器	○	○	○	○	○	○
手册等纸制品	○	○	○	○	○	○
其他部件	○	○	○	○	○	○

本表格依据SJ/T 11364的规定编制

○：表示该有害物质在该部件所有均质材料中的含量均在GB/T 26572规定的限量要求以下。

×：表示该有害物质至少在该部件的某一均质材料中的含量超出GB/T 26572规定的限量要求。

本产品有害物质符合工信部颁布的《达标管理目录限用物质应用例外清单》的要求。



产品保修卡

感谢您购买本公司的产品，为确保用户利益，凡购买本公司产品的用户，如果产品因质量问题发生故障，可以凭发票和保修卡与当地的经销商或特约维修站联系。

保修须知：

1. 自用户购买之日起一年内，在正常使用情况下故障时，由本公司根据故障情况提供免费维修、零部件更换等服务；
2. 此保修卡与购机发票是本公司向客户提供售后服务的凭证，此卡须详细填写下列表格，并经经销商加盖公章后方有效；
3. 属于下列情况之一的，不实行免费保修服务，需要收费维修：
 - (1) 超过保修有效期限的；
 - (2) 未按产品使用说明书的要求使用、维护或保管不当而造成损坏的；
 - (3) 未经本公司允许，擅自对产品进行拆卸、修理、改装而造成的故障、损伤；
 - (4) 因不可抗力造成的机器故障或损伤；
 - (5) 易损件及随机配件。

本卡随商品一同发放，一机一卡，为保证您能充分享有本公司提供的免费保修服务之权利，请妥善保管此卡，遗失不补。

购货日期：_____年__月__日

全国服务热线：400-185-0555

商品 信息	商品名称		出厂编号			
	商品型号		生产日期			
客户 信息	单位名称			联系人		
	地 址			联系电话		
销售 信息	销售商名称			联系人		
	地 址			联系电话		
	销售日期			发票号码		
维 修 记 录	故 障 状 况	维 修 结 果	客 户 签 字	维 修 人 签 字	日 期	

此联沿虚线剪下，由经销商保管

商品 信息	商品名称		出厂编号			
	商品型号		生产日期			
客户 信息	单位名称			联系人		
	地 址			联系电话		
销售 信息	销售商名称			联系人		
	地 址			联系电话		
	销售日期			发票号码		
维 修 记 录	故 障 状 况	维 修 结 果	客 户 签 字	维 修 人 签 字	日 期	